



Brochure gamma MFP A3

Soluzioni documentali

www.sharp.it

SHARP
Be Original.



Non serve altro per fare di più.

Completare i lavori più velocemente non significa dover rinunciare alla qualità. Per questo, le MFP di nuova generazione vi offrono una tecnologia smart che assicura il massimo dell'efficienza.

La tecnologia Sharp trasforma il modo in cui le aziende generano, trattano e condividono le informazioni. Tutte le nostre stampanti multifunzione (MFP) a colori e in bianco e nero sono all'avanguardia nel settore e offrono tutte lo stesso livello di connettività semplice e intuitiva, oltre a strumenti di elevata sicurezza che permettono di aumentare la produttività e semplificano il modo di lavorare.

Questi dispositivi trovano impiego nelle piccole e medie imprese (PMI) o nei gruppi di lavoro di medie dimensioni all'interno di grandi organizzazioni come hub per la condivisione delle informazioni. Un'ampia gamma di funzionalità smart rende l'attività lavorativa più produttiva.

L'innovativo Application Portal mette a disposizione gli aggiornamenti software e le app dei connettori cloud affinché le MFP siano sempre aggiornate, potendo personalizzare in modo estremamente flessibile le funzionalità necessarie alle proprie esigenze lavorative e al budget disponibile.

Produrre materiali per le riunioni, stampare relazioni, acquisire documenti o condividere informazioni cruciali in totale sicurezza sono tutte attività realizzabili con estrema semplicità e velocità. Grazie alla loro evoluta tecnologia, le nostre MFP A3 digitali rappresentano una risorsa per il presente e il futuro.



La gamma di MFP A3 a colori e in bianco e nero di Sharp trasforma il modo di lavorare.

Gamma Advanced - Smart MFP da 30 a 60ppm che soddisfano le esigenze anche degli ambienti più esigenti.

Gamma Essential - MFP da 26 a 60ppm con funzionalità espandibili e fondamentali per la produttività.



MFP a colori

Advanced (DSPF*1)

MX-6071
MX-5071
MX-4071
MX-3571
MX-3071

Advanced (RSPF*2)

MX-4061
MX-3561
MX-3061

Essential

MX-6051
MX-5051
MX-4051
MX-3551
MX-3051
MX-2651



MFP in bianco e nero

Advanced

MX-M6071
MX-M5071
MX-M4071
MX-M3571
MX-M3071

Essential

MX-M6051
MX-M5051
MX-M4051
MX-M3551
MX-M3051
MX-M2651



Pensate per proteggerci.

Le informazioni sono la linfa vitale di qualsiasi organizzazione. Per questo abbiamo un sistema di protezione avanzato di serie.

Sempre in allerta

Il sistema operativo della MFP può danneggiarsi in caso di attacco informatico esterno o a causa di un mancato aggiornamento. Per questo, le MFP di nuova generazione includono un'innovativa funzione di autoripristino che conserva una copia delle impostazioni della MFP, utilizzabile per ripristinare il dispositivo in caso di problemi. Evita anche l'interruzione dell'attività e garantisce la protezione delle informazioni importanti e della proprietà intellettuale.

Convalida immediata

Le informazioni scambiate tra la MFP e un'altra applicazione o un sistema di posta elettronica possono essere intercettate o compromesse. Queste MFP offrono lo stesso elevato livello di protezione utilizzato da molte organizzazioni governative. La Convalida del certificato SSL/TLS controlla automaticamente che tutti i server di terzi che comunicano con la tua MFP siano sicuri, per prevenire qualsiasi accesso non autorizzato alle informazioni.

Controllo proattivo dell'accesso

Per prevenire qualsiasi utilizzo non autorizzato, queste MFP monitorano automaticamente i tentativi di accesso e consentono di accedere solo alle applicazioni incluse in una whitelist approvata. Qualsiasi altra applicazione esterna viene immediatamente bloccata, registrata e segnalata.

Protezione di livello militare

Queste MFP sono conformi allo standard Protection Profile for Hardcopy Devices (HCD-PP v1.0) e garantiscono il massimo livello di sicurezza, normalmente richiesto dalle organizzazioni governative e militari. È possibile quindi gestire in tutta tranquillità i dati più sensibili, sapendo che la MFP è estremamente sicura.

Comunicazione e-mail più sicura

Tutti i documenti trasmessi via e-mail direttamente dalla MFP vengono criptati utilizzando lo standard S/MIME, in modo da impedirne l'intercettazione durante la trasmissione. L'autenticità del documento viene inoltre convalidata tramite firme elettroniche avanzate.





Sono attenta.
Tengo traccia di tutti gli accessi da parte degli utenti



Sono proattiva.
Eseguo solo i programmi presenti nella mia whitelist



Sono criptata.
Il mio spazio di archiviazione è criptato con l'algoritmo AES a 256 bit



Sono riservata.
Puoi ritirare le tue stampe in maniera sicura, anche senza un server dedicato



Sono sempre in allerta.
Il mio firmware è sempre integro, se viene danneggiato lo ripristino in automatico



Sono inviolabile.
Solo chi è autorizzato si può autenticare e accedere alle mie funzionalità



Sono intransigente.
Verifico in tempo reale tutti i certificati di sicurezza della rete



Sono al servizio della compliance.
Le mie funzionalità sono fondamentali per ottenere la conformità alle normative di sicurezza vigenti

Lavora come vuoi tu.

Poter lavorare in modo flessibile, in qualsiasi momento e ovunque, è essenziale per ottenere sempre il meglio.

Grazie a queste MFP di nuova generazione non dovrai sprecare tempo per comprendere tecnologie complesse. Facilità d'utilizzo e connettività consentono di stampare, copiare, acquisire e condividere le informazioni in modo rapido e sicuro, ovunque ti trovi. Inoltre, il software viene continuamente aggiornato per garantire sempre le massime prestazioni.

Autenticazione Single sign-on

A nessuno piace dover ricordare nomi utente e password. Single Sign-on (SSO) è la soluzione ideale per accedere ai servizi cloud pubblici che consente di stampare e archiviare le informazioni sul cloud*¹ utilizzando Google Drive™, OneDrive® for Business, SharePoint® Online, Box e Dropbox con una sola autenticazione dal pannello di controllo. È anche disponibile un connettore Gmail integrato per la scansione a e-mail ed Exchange Online (e-mail MS 365).



Inserisci la tua chiavetta USB e inizia a stampare.

Connessioni semplificate

Cosa c'è di più semplice del potersi avvicinare alla MFP e stampare qualsiasi documento senza dover usare il PC? È esattamente ciò che puoi fare utilizzando la funzione Stampa diretta di file Office. È sufficiente inserire una chiavetta USB nella MFP per stampare immediatamente le immagini e i file Microsoft Office.*² Puoi anche acquisire e salvare i documenti direttamente su un supporto USB.

Per una flessibilità ancora maggiore, è possibile stampare in modalità wireless*³ da qualsiasi portatile, tablet o smartphone abilitato WiFi senza creare appositamente una LAN wireless. Puoi così utilizzare una gamma più ampia di dispositivi in una grande varietà di ambienti aziendali.

E se utilizzi due reti separate nello stesso posto di lavoro, con limitazioni di utilizzo e impostazioni di sicurezza diverse, puoi comunque condividere la stessa MFP Sharp con tutti gli altri utenti e garantire un'operatività ancora più integrata. Queste MFP supportano la doppia LAN*⁴ che può essere collegata a due reti diverse, una delle quali può essere anche wireless.

Connettività avanzata

Apprezzerai sicuramente la facilità e la velocità con cui potrai stampare da dispositivo mobile. Puoi rapidamente collegarlo alla MFP facendolo passare sul lettore di card NFC*⁵ o acquisendo il codice QR della MFP*⁶. In entrambi i casi, le MFP eseguono automaticamente tutte le impostazioni necessarie.

Sharpdesk Mobile ti consente di stampare e acquisire i documenti da smartphone e tablet utilizzando la tua rete wireless; mentre Sharp Print Service Plugin ti permette di stampare da qualsiasi app che supporta Google Cloud Print™ o da qualsiasi dispositivo Android.



Stampa dove vuoi

Temi di poter lasciare in bella vista documenti sensibili e importanti? Non con la funzione Print Release. Invia un lavoro da stampare e, quando sei pronto, avvicinati alla MFP più comoda, accedi e stampa le informazioni*⁷.

Più facile da gestire

La piattaforma Sharp OSA® (Open System Architecture) rende più semplice stampare e ricevere le informazioni direttamente dai sistemi aziendali e dalle applicazioni basate su cloud*⁸.

Mentre l'Application Portal rende la MFP più flessibile fornendo gli aggiornamenti software di tutte le app installate sulla periferica.



Rilascia i lavori di stampa sulla MFP più comoda.

^{*1} Le MFP della gamma Essential richiedono MX-AMX2 opzionale. ^{*2} Le MFP della gamma Essential richiedono MX-PU10 opzionale. ^{*3} Le MFP della gamma Essential richiedono MX-EB18 opzionale. ^{*4} Richiede un adattatore dual LAN reperibile in commercio. ^{*5} Per dispositivi Android. Le MFP della gamma Essential richiedono un lettore NFC reperibile in commercio. ^{*6} Per dispositivi iOS e Android. ^{*7} Utilizzabile da una delle cinque MFP connesse alla rete. Le MFP in bianco e nero della gamma Essential richiedono MX-HD16 opzionale. ^{*8} Le MFP della gamma Essential richiedono MX-AMX2 e MX-AMX3 opzionali.

Progettate per le massime prestazioni.

Ottenere molto di più senza sforzi è possibile.

Stampa rapida

Le velocità di stampa spaziano da 26 a 60 pagine al minuto (ppm) su vari formati di carta fino a SRA3*¹ con grammatura di 300 g/m². Un LED*² lampeggia quando un originale viene dimenticato, aiutandoti a proteggere i tuoi documenti. Grazie alla varietà di opzioni di finitura e gestione carta, troverai sicuramente una MFP che risponde alle tue esigenze.



La luce lampeggiante ricorda agli utenti di rimuovere gli originali (modelli Advanced).

Scansione semplice

Anziché digitare nuovamente i documenti disponibili solo in formato cartaceo, puoi utilizzare il Riconoscimento ottico dei caratteri*³ (OCR) per acquisirli in vari formati, inclusi i file PDF ricercabili e Microsoft® Office modificabili.

Semplicità d'uso

Un ampio pannello touchscreen LCD regolabile da 10,1", dotato di interfaccia utente comune a tutta la gamma di MFP, garantisce il facile accesso alle funzioni più comuni tramite Easy Mode. Puoi anche personalizzarlo trascinando semplicemente le icone del menu.



Inclinare il pannello per migliorare la visuale.



Archiviazione efficiente

Un'unità hard disk*⁴ integrata da 500 GB che permette di memorizzare i documenti di uso corrente*⁴ consente di stampare e di acquisire i documenti in modo facile e veloce.

Qualità costante

Testo e grafica presenti sui documenti realizzati con qualsiasi applicazione vengono accuratamente riprodotti utilizzando il driver Adobe PostScript 3*⁵, mentre un sensore di densità mantiene inalterata la qualità dell'immagine, dalla prima all'ultima pagina. I nostri dispositivi a colori si avvalgono della tecnologia PANTONE® che assicura una riproduzione accurata dei colori. La funzione Auto Set regola le impostazioni di scansione per ottimizzare la risoluzione, la dimensione della pagina e l'orientamento.

Stampa PDF diretta ottimizzata

Adobe Embedded Printer Engine (AEPE) migliora la stampa per gli ambienti di lavoro più tecnologici. Contribuisce a incrementare dell'80% la velocità di stampa diretta di file PDF da dispositivo mobile, cloud e USB.

Sempre pronte

Un sensore di movimento integrato*⁶ rileva gli utenti che si avvicinano e riattiva immediatamente la MFP dalla modalità "sleep". E, visto che nessuno ama le interruzioni, la funzione Stampa continua*⁷ consente di rifornire il toner senza interrompere il lavoro di stampa/copiatura in corso, così da mantenere inalterata la produttività e ridurre i tempi di produzione.

Maggiori risparmi

La cartuccia toner viene espulsa automaticamente*⁸ solo quando il toner è completamente esaurito, in modo da risparmiare toner, ridurre gli sprechi e rispettare maggiormente l'ambiente.

Facile gestione

Controlla lo stato della MFP tramite la nuova barra LED di comunicazione dello stato.



Diverse animazioni luminose indicano specifiche funzioni dell'MFP.

*¹ Solo MFP a colori. Il formato carta massimo per le MFP in bianco e nero è A3W. *² Solo le MFP della gamma Advanced a eccezione di MX-4061/MX-3561/MX-3061. *³ Le MFP della gamma Essential richiedono MX-EB20 opzionale. *⁴ Le MFP in bianco e nero della gamma Essential richiedono MX-HD16 opzionale. *⁵ Le MFP della gamma Essential richiedono MX-PK13 opzionale. *⁶ Solo le MFP della gamma Advanced. *⁷ Solo MX-6071/MX-5071/MX-6051/MX-5051. *⁸ Solo MFP a colori.

*Tecnologia evoluta e connettività
per aiutare i team a essere più
efficienti ed efficaci.*

Maggiori possibilità di risparmio.

Le nostre MFP sono progettate per evitare gli sprechi di tempo e di denaro, ottimizzando le attività giornaliere.

Ancora più flessibile

I tuoi documenti avranno un aspetto professionale grazie all'ampia serie di opzioni di finitura, che includono foratura, pinzatura a sella, pinzatura senza punti metallici e vassoio separatore. È possibile aggiungere anche dei cassettei per gestire le esigenze di uffici con intensi carichi di lavoro.

Meno energia

Le MFP Sharp sono progettate per lavorare con estrema efficienza consentendoti di ridurre i costi di gestione. Le impostazioni di on/off automatico configurabile fanno sì che la MFP si attivi solo durante orari predefiniti. Mentre la fusione del toner a bassa temperatura riduce il consumo energetico per ogni ciclo di stampa o copia. Prima di avviare un lavoro, sul display del pannello di controllo appare il messaggio che ti invita a selezionare l'opzione più ecocompatibile. Tra queste, la funzione Eco Scan che impedisce l'avvio di funzioni non necessarie.



Opzioni di finitura e capacità carta flessibili per soddisfare ogni esigenza.



Aziende più solide.

Più sicurezza, maggiore efficienza e meno costi con la nostra suite Optimised Software Solutions.

Abbiamo dedicato anni all'innovazione e ci siamo impegnati per offrirti le migliori soluzioni per la tua azienda. Migliorare la produttività, sostenere la collaborazione, garantire la connettività e ridurre gli sprechi: qualunque sia la sfida, abbiamo il modo per aiutarti.

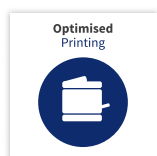

Optimised Printing Solutions

Monitora, gestisci e proteggi le stampe, le scansioni e le copie. Garantisci solo l'utilizzo autorizzato, monitora e recupera i costi, riduci lo spreco.

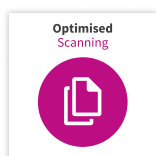

Optimised Scanning Solutions

Risparmia tempo e previeni errori, semplificando e automatizzando l'acquisizione, l'archiviazione e la condivisione dei documenti, indipendentemente dal loro formato.

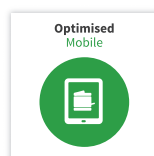

Optimised Mobile Solutions

Crea un team più flessibile collegando smartphone e tablet facilmente e in sicurezza, così che i tuoi collaboratori siano sempre in contatto.

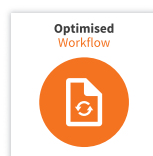

Optimised Workflow Solutions

Mantieni la produttività e realizza una crescita proficua semplificando e velocizzando le attività più ripetitive collegandoti alle applicazioni di workflow.

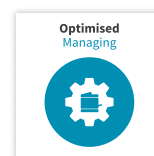

Optimised Managing Solutions

Semplifica la gestione delle tue MFP e stampanti. Applica una policy adeguata per la sicurezza delle stampe.

MFP a colori

Advanced
(DSPF)Advanced
(RSPF)

Essential

	MX-6071 MX-5071	MX-4071 MX-3571 MX-3071	MX-4061 MX-3561 MX-3061	MX-6051 MX-5051	MX-4051 MX-3551 MX-3051 MX-2651
--	--------------------	-------------------------------	-------------------------------	--------------------	--

Generali

Velocità (ppm)	60, 50	40, 35, 30	40, 35, 30	60, 50	40, 35, 30, 26
Formato carta (Max)	SRA3	SRA3	SRA3	SRA3	SRA3
Sensore di presenza	✓	✓	✓	✗	✗
Memoria (GB)	✓ 5	✓ 5	✓ 5	✓ 5	✓ 5
Hard Disk (GB)	✓ 500	✓ 500	✓ 500	✓ 500	✓ 500
Archiviazione documenti	✓	✓	✓	✓	✓

Stampa

Risoluzione (dpi)	1200 x 1200	1200 x 1200	1200 x 1200	1200 x 1200	600 x 600
Office Direct Print	✓	✓	✓	+	+
Print Release	✓	✓	✓	✓	✓
Adobe Embedded Printer Engine	✓	✓	✓	+	+
PCL	✓	✓	✓	✓	✓
Adobe PostScript 3	✓	✓	✓	+	+
Stampa continua	✓	✗	✗	✓	✗

Scansione e fax

Riconoscimento ottico dei caratteri (OCR)	✓	✓	✓	+	+
Auto Set	✓	✓	✓	+*2	+*2
Fax	+	+	+	+	+

Gestione supporti

Capacità carta	650 - 6300	650 - 6300	650 - 6300	650 - 6300	650 - 6300
DSPF (150 fogli)	✓	✓	✗	✗	✗
RSPF (100 fogli)	✗	✗	✓	✓	✓
Pinzatura senza punti metallici	+	+	+	+	+
Pinzatura manuale	+	+	+	+	+
Pinzatura a sella	+	+	+	+	+

Connettività

LAN wireless	✓	✓	✓	+	+
NFC	✓	✓	✓	+	+
Sharpdesk Mobile	✓	✓	✓	✓	✓
Sharp Print Service Plugin	✓	✓	✓	+	+
AirPrint	✓	✓	✓	+	+
Google Cloud Print	✓	✓	✓	+	+
Single Sign On	✓	✓	✓	+	+
Cloud Portal Office	✓	✓	✓	+	+
Microsoft Exchange	✓	✓	✓	✓	✓
Gmail	✓	✓	✓	✓	✓
Google Drive	✓	✓	✓	+	+
SharePoint Online/OneDrive	✓	✓	✓	+	+
box	✓	✓	✓	+	+
Dropbox	✓	✓	✓	+	+
Sharp OSA	✓	✓	✓	+	+

Sicurezza

Data Security Kit	+	+	+	+	+
-------------------	---	---	---	---	---

MFP in bianco e nero



Advanced

Essential

 MX-M6071
 MX-M5071

 MX-M4071
 MX-M3571
 MX-M3071

 MX-M6051
 MX-M5051

 MX-M4051
 MX-M3551
 MX-M3051
 MX-M2651

Generali

Velocità (ppm)	60, 50	40, 35, 30	60, 50	40, 35, 30, 26
Formato carta (Max)	A3W	A3W	A3W	A3W
Sensore di movimento	✓	✓	✗	✗
Memoria (GB)	✓ 5	✓ 5	✓ 5	✓ 5
Hard Disk (GB)	✓ 500	✓ 500	⊕ 500	⊕ 500
Archiviazione documenti	✓	✓	⊕	⊕

Stampa

Risoluzione (dpi)	1200 x 1200	1200 x 1200	600 x 600	600 x 600
Office Direct Print	✓	✓	⊕	⊕
Print Release	✓	✓	⊕ *1	⊕ *1
Adobe Embedded Printer Engine	✓	✓	✓	⊕
PCL	✓	✓	✓	✓
Adobe PostScript 3	✓	✓	⊕	⊕
Stampa continua	✗	✗	✗	✗

Scansione e fax

Riconoscimento ottico dei caratteri (OCR)	✓	✓	⊕	⊕
Auto Set	✓	✓	⊕ *2	⊕ *2
Fax	⊕	⊕	⊕	⊕

Gestione supporti

Capacità carta	650 - 6300	650 - 6300	650 - 6300	650 - 6300
DSPF (150 fogli)	✓	✓	✗	✗
RSPF (100 fogli)	✗	✗	✓	✓
Pinzatura senza punti metallici	⊕	⊕	⊕	⊕
Pinzatura manuale	⊕	⊕	⊕	⊕
Pinzatura a sella	⊕	⊕	⊕	⊕

Connettività

LAN wireless	✓	✓	⊕	⊕
NFC	✓	✓	⊕	⊕
Sharpdesk Mobile	✓	✓	✓	✓
Sharp Print Service Plugin	✓	✓	⊕	⊕
AirPrint	✓	✓	⊕	⊕
Google Cloud Print	✓	✓	⊕	⊕
Single Sign On	✓	✓	⊕	⊕
Cloud Portal Office	✓	✓	⊕	⊕
Microsoft Exchange	✓	✓	✓	✓
Gmail	✓	✓	✓	✓
Google Drive	✓	✓	⊕	⊕
SharePoint Online/OneDrive	✓	✓	⊕	⊕
box	✓	✓	⊕	⊕
Dropbox	✓	✓	⊕	⊕
Sharp OSA	✓	✓	⊕	⊕

Sicurezza

Data Security Kit	⊕	⊕	⊕	⊕
-------------------	---	---	---	---

*1 Richiede MX-HD16 opzionale come dispositivo principale. Può essere utilizzato come dispositivo secondario standard. *2 Alcune funzioni richiedono MX-EB20 opzionale.

Configurazioni

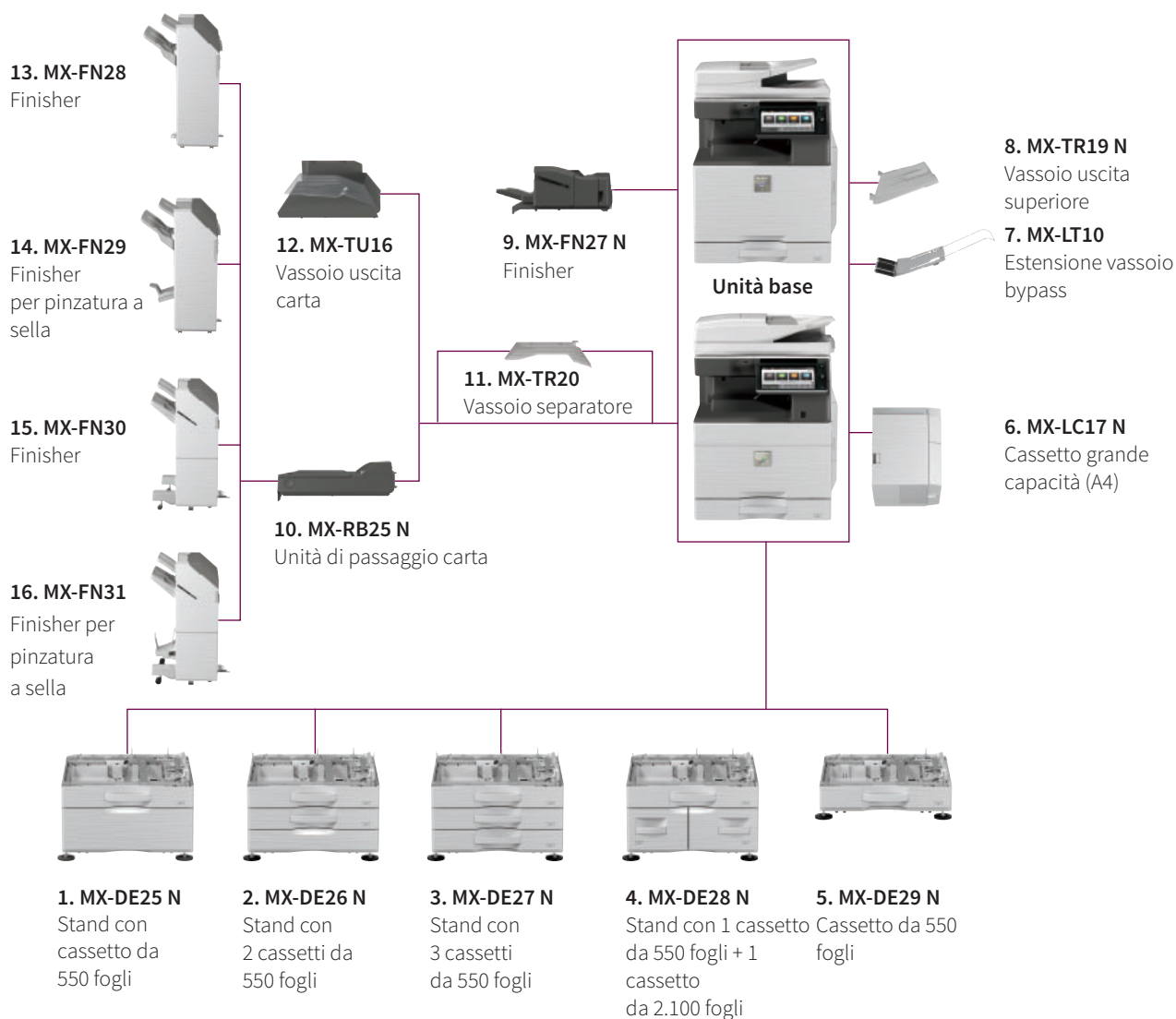

Dimensioni

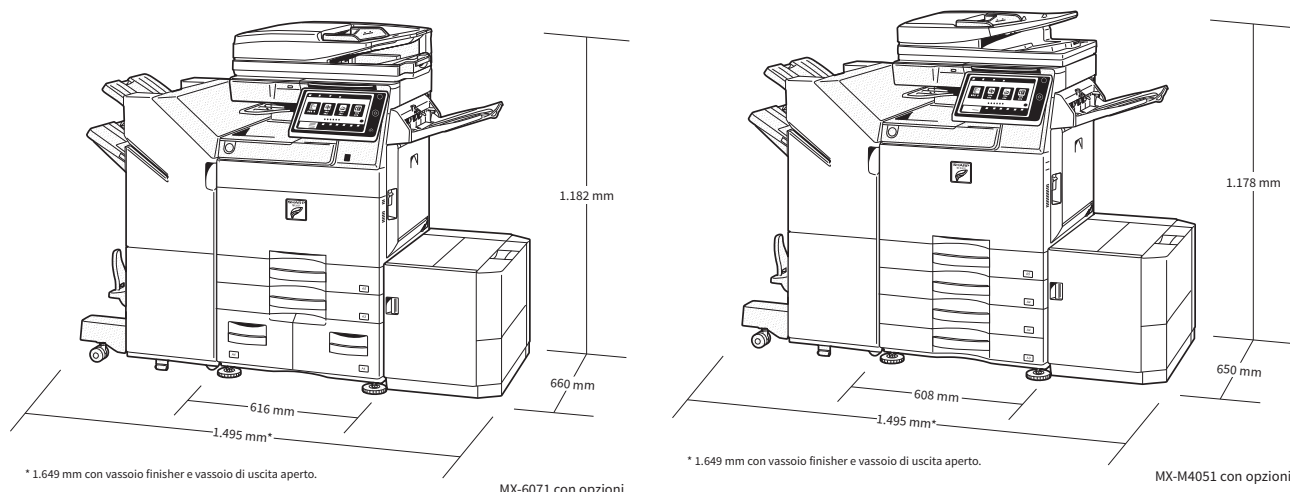

Opzioni

Unità base

1. MX-DE25 N Stand con cassetto da 550 fogli

550 fogli*¹, SRA3*²/A3W*³ - A5R (60 - 300 g/m²)

2. MX-DE26 N Stand con 2 cassette da 550 fogli

550 fogli*¹ per cassetto inferiore e superiore, SRA3*²/A3W*³ - A5R (60 - 300 g/m²)

3. MX-DE27 N Stand con 3 cassette da 550 fogli

550 fogli*¹ per cassetto inferiore e superiore, SRA3*²/A3W*³ - A5R (60 - 300 g/m²)

4. MX-DE28 N Stand con 1 cassetto da 550 fogli + 1 cassetto da 2.100 fogli

Cassetto superiore: SRA3*²/A3W*³ - A5R, 550 fogli*¹ (60 - 300 g/m²).

Cassetto inferiore (sinistra): A4, 1.200 fogli*¹ (60 - 105 g/m²)

Cassetto inferiore (destra): A4 - B5, 900 fogli*¹ (60 - 105 g/m²)

5. MX-DE29 N Cassetto da 550 fogli

550 fogli*¹, SRA3*²/A3W*³ - A5R (60 - 300 g/m²)

6. MX-LC17 N Cassetto grande capacità (A4)

3.000 fogli*¹, A4 - B5 (60 - 220 g/m²)

Finitura

7. MX-LT10 Estensione vassoio bypass

Suggerito per la stampa dei banner

8. MX-TR19 N Vassoio uscita superiore

Unità di foratura opzionali per MX-FN27 N:

MX-PN14C - a 2/4 fori

MX-PN14D - a 4 fori distanziati

9. MX-FN27 N Finisher interno

A3 - B5 (offset/pinzatura), SRA3*²/A3W*³ - A5R (non offset)

Vassoio superiore: capacità massima 500 fogli*¹

Capacità di pinzatura: max. 50 fogli multiposizione*¹

Posizioni di pinzatura: 3 (frontale, sul retro o 2 punti)

Pinzatura manuale: 1 punto sul retro, max. 45 fogli (64 g/m²), 40 fogli (80 g/m²)

Capacità di pinzatura senza punti: max. 5 fogli (64 g/m²), 4 fogli (65 - 81,4 g/m²), 3 fogli (81,5 - 105 g/m²)

Posizioni di pinzatura senza punti: 1 punto ad angolo, A3 - B5

10. MX-RB25 N Unità di passaggio carta

Obbligatoria con MX-FN28, MX-FN29, MX-FN30 e MX-FN31

11. MX-TR20 Vassoio separatore

Richiede il vassoio uscita carta MX-TU16 o MXRB25

12. MX-TU16 Vassoio uscita carta

Unità di foratura opzionali per MX-FN28 e MX-FN29:

MX-PN15C - a 2/4 fori

13. MX-FN28 Finisher (1.000 fogli)

A3W - A5R (offset/pinzatura), SRA3*²/A3W*³ - A5R (non offset)

Vassoio superiore: capacità massima 1.000 fogli*¹

Capacità di pinzatura: max. 50 fogli multiposizione*¹

Posizioni di pinzatura: 1 punto frontale, 1 punto sul retro, 2 punti

14. MX-FN29 Finisher con pinzatura a sella (1.000 fogli)

A3W - A5R (offset/pinzatura), SRA3*²/A3W*³ - A5R (non offset)

Vassoio superiore: capacità massima 1.000 fogli*¹

Capacità di pinzatura: max. 50 fogli multiposizione*¹

Posizioni di pinzatura: 1 punto frontale, 1 punto sul retro, 2 punti

Vassoio pinzatura a sella (inferiore): 7 fascicoli (11-15 fogli), 10 fascicoli (6-10 fogli), 20 fascicoli (1-5 fogli). Max. 15 fogli per fascicolo

Unità di foratura opzionali per MX-FN30 e MX-FN31:

MX-PN16C - a 2/4 fori

15. MX-FN30 Finisher (3.000 fogli)

A3 - B5 (offset/pinzatura), SRA3*²/A3W*³ - A5R (non offset)

Vassoio superiore: capacità massima 3.000 fogli*¹

Capacità di pinzatura: max. 65 fogli multiposizione*¹

Posizioni di pinzatura: 1 punto ad angolo, 1 punto ad angolo o 2 punti

Pinzatura manuale: 1 punto sul retro, max. 45 fogli (64 g/m²), 40 fogli (80 g/m²)

Capacità di pinzatura senza punti: max. 5 fogli (64 g/m²), 4 fogli (65 - 81,4 g/m²), 3 fogli (81,5 - 105 g/m²)

Posizioni di pinzatura senza punti: 1 punto ad angolo, A3 - B5

16. MX-FN31 Finisher con pinzatura a sella (3.000 fogli)

A3 - B5 (offset/pinzatura), SRA3*²/A3W*³ - A5R (non offset)

Vassoio superiore: capacità massima 3.000 fogli*¹

Capacità di pinzatura: max. 65 fogli multiposizione*¹

Posizioni di pinzatura: 1 punto ad angolo, 1 punto ad angolo o 2 punti

Pinzatura manuale: 1 punto sul retro, max. 45 fogli (64 g/m²), 40 fogli (80 g/m²)

Capacità di pinzatura senza punti: max. 5 fogli (64 g/m²), 4 fogli (65 - 81,4 g/m²), 3 fogli (81,5 - 105 g/m²)

Posizioni di pinzatura senza punti: 1 punto ad angolo, A3 - B5

Vassoio pinzatura a sella (inferiore): 10 fascicoli (11-15 fogli), 15 fascicoli (6-10 fogli), 25 fascicoli (1-5 fogli). max. 20 fogli per fascicolo

Stampa

MX-PK13 Kit PS3*⁴

Kit di espansione Adobe PostScript®3™

Kit di espansione MX-PU10 Direct Print*⁴

Stampa diretta dei file Microsoft® Office da unità USB

MX-PF10 Kit font codici a barre

Consente la stampa dei codici a barre

MX-HD16 Kit di espansione Hard Disk*⁵

Fax

MX-FX15 Scheda fax

MX-FWX1 Kit Internet Fax

Connettività

MX-EB18 Adattatore Wireless LAN*⁴

Consente la connessione a reti wireless

Scansione

MX-EB19 Kit compressione dati*⁴

Consente la creazione di PDF ad alta compressione

MX-EB20 Kit di espansione OCR*⁴

Converte i documenti in file Microsoft® Office editabili e file PDF ricercabili mediante Riconoscimento ottico dei caratteri (OCR)

Licenze Sharpdesk

MX-USX1/X5

1/5 licenze

MX-US10/50/A0

10/50/100 licenze

Sharp OSA®

MX-AMX1 Modulo OSA di integrazione applicazioni

MX-AMX2 Modulo OSA di comunicazione applicazioni*⁴

MX-AMX3 Modulo account esterno*⁴

Sicurezza

MX-FR62U Data Security Kit*²

MX-FR64U Data Security Kit*³

*¹ Numero di fogli da 80 g/m². *² Solo MFP a colori. *³ Solo MFP in bianco e nero. *⁴ Solo MFP della gamma Essential. *⁵ Solo MFP in bianco e nero della gamma Essential.

Benvenuti nel mondo Sharp

Sharp Information Systems Europe (SISE), divisione di Sharp Electronics Europe, offre un portfolio completo di pluripremiate soluzioni di gestione documentale e di visualizzazione, studiate per aiutare le aziende a trasformare il modo in cui interagiscono con le informazioni. Le avanzate MFP e i sistemi di produzione ad alti volumi Sharp sono gli elementi portanti delle applicazioni integrate per la trasformazione digitale.

La tecnologia Open Systems Architecture (OSA) proprietaria Sharp trasforma le MFP in potenti portali informativi, integrandosi perfettamente nel cloud e nelle applicazioni aziendali di terzi. Sharp Optimised Managed Service agevola la transizione verso l'adozione di nuovi processi, metodi e dispositivi e aiuta le aziende a migliorare la loro interazione con le informazioni, grazie all'ottimizzazione dei flussi di lavoro digitale e all'incremento della collaborazione.

Sharp propone inoltre una gamma di soluzioni visual professionali che includono videowall, per un'esperienza coinvolgente, schermi per il digital signage, monitor touchscreen interattivi per presentazioni di grande impatto e windows collaboration display.

Intendiamo sviluppare prodotti nuovi che incentivino l'espressione individuale, per generare esperienze in grado di migliorare la vita ed essere originali.



Design e specifiche possono cambiare senza preavviso. Tutte le informazioni sono corrette al momento della stampa. Microsoft, Excel, PowerPoint, OneDrive, SharePoint, Active Directory, Windows Server e Windows sono marchi registrati o marchi di Microsoft Corporation negli USA e/o in altri paesi. Adobe e PostScript 3 sono marchi registrati o marchi di fabbrica di Adobe Systems Incorporated negli Stati Uniti e/o in altri paesi. Google Drive, Gmail, Android e Google Cloud Print sono marchi di Google LLC. Il marchio Google Drive è utilizzato con il permesso di Google LLC. Box è un marchio, marchio di servizio o marchio registrato di Box, Inc. QR Code è un marchio registrato di DENSO WAVE INCORPORATED in Giappone e in altri paesi. AirPrint e Mac sono marchi di Apple Inc., registrati negli USA e in altri paesi. PCL è un marchio registrato di Hewlett-Packard Company. Qualcomm DirectOffice è un prodotto di Qualcomm Technologies, Inc. e/o sue società controllate. Qualcomm è un marchio di Qualcomm Incorporated, registrato negli USA e in altri paesi. DirectOffice è un marchio di CSR Imaging US, LP, registrato negli USA e in altri paesi. Tutti gli altri marchi, nomi di prodotti e loghi sono marchi di fabbrica o marchi registrati dai rispettivi proprietari.
©Sharp Corporation Gennaio 2020. Tutti i marchi riconosciuti. E&O.